

MANUAL DO USUÁRIO

PROMIX

DILUIDOR VOLUMÉTRICO

TRON
SOLUÇÕES TECNOLÓGICAS

INTRODUÇÃO

- **Diluidor ProMix** é utilizado para realizar a dosagem de uma quantidade de químico proporcionalmente a quantidade de água passante no sistema.
- seu funcionamento consiste na entrada de até 6 receitas de dosagem diferentes, seleção da quantidade de água e velocidade de dosagem para cada uma das receitas através de um display de 5 dígitos e 7 segmentos.

ÍNDICE

1 - APRESENTAÇÃO

- 1.1 DILUIDOR
- 1.2 CARACTERÍSTICAS

2 - INSTALAÇÃO

- 2.1 SEGURANÇA NA OPERAÇÃO
- 2.2 INSTALAÇÃO DO DILUIDOR

3 – CONFIGURAÇÕES

- 3.1 CONFIGURAÇÕES GERAIS
- 3.2 CALIBRAÇÃO DO SENSOR
- 3.3 CALIBRAÇÃO DA BOMBA
- 3.4 CRIAÇÃO DE RECEITA
- 3.5 MUDANÇA DE SENHA
- 3.6 TESTE
- 3.7 TOTALIZADOR

4 – ILUSTRAÇÕES

- 4.1 INTERIOR DO EQUIPAMENTO
- 4.1 INTERIOR DO EQUIPAMENTO – ELÉTRICO

5 – PROBLEMAS E SOLUÇÕES

1. APRESENTAÇÃO

1.1 DILUIDOR

1.2 CARACTERÍSTICAS

1.1 DILUIDOR

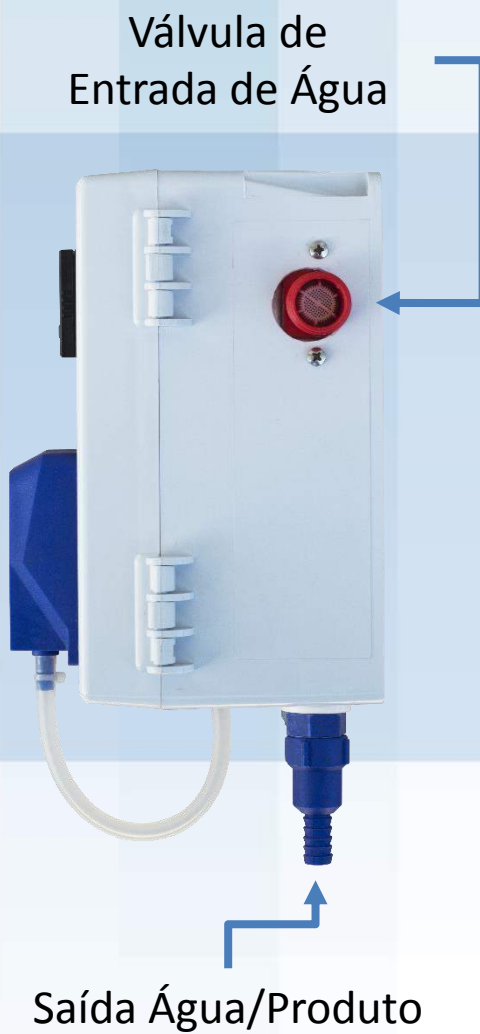

1.2 CARACTERÍSTICAS

- Alimentação de 90 a 220Vac
- Frequência 50/60Hz
- 1 Entrada digital de pulso
- 1 Sensor de água tipo micro turbina
- 1 Eletroválvula de 24vcc
- 1 bomba peristáltica com vazão máxima de 4ml por segundo
- 1 Saída PWM 24Volts para controle de velocidade
- 1 Caixa em IP66
- 1 Display de 5 dígitos

2. INSTALAÇÃO

2.1 SEGURANÇA NA OPERAÇÃO

2.2 INSTALAÇÃO DO DILUIDOR

2.1 SEGURANÇA NA OPERAÇÃO

- Tenha cuidado de verificar a tensão correta ao ligar o equipamento.
- Verifique se os sinais de entrada estão dentro dos limites admitidos pelo equipamento.
- Alguns produtos químicos podem ser perigosos, devem ser manipulados com cuidado, tome cuidado com as recomendações que figuram em embalagens.
- Não defina que produtos químicos que parecem iguais são iguais, guarde-os sempre em lugar seguro e fora do alcance das crianças.
- Sempre use EPI's (luvas e óculos de proteção, máscara de proteção) quando trabalhar com bombas dosadoras que movam líquidos perigosos.
- Conectar o Diluidor Eletrônico ao ponto de energia de 90 a 220VAC, exclusivo para o equipamento.
- Conecte os cabos das dosadoras, drenos e hidrômetro nos bornes do equipamento
- Verifique se o local de instalação é adequado para o equipamento, bombas e válvulas
- Sempre que retirar as braçadeiras do equipamento, recolque-as para o uso.

2.2 INSTALAÇÃO DO DILUIDOR



3. CONFIGURAÇÃO

3.1 CONFIGURAÇÕES GERAIS

3.2 CALIBRAÇÃO DO SENSOR

3.3 CALIBRAÇÃO DA BOMBA

3.4 CRIAÇÃO DE RECEITA

3.5 MUDANÇA DE SENHA

3.6 TESTE

3.7 TOTALIZADOR

3.1 CONFIGURAÇÕES GERAIS

CONFIGURAÇÃO

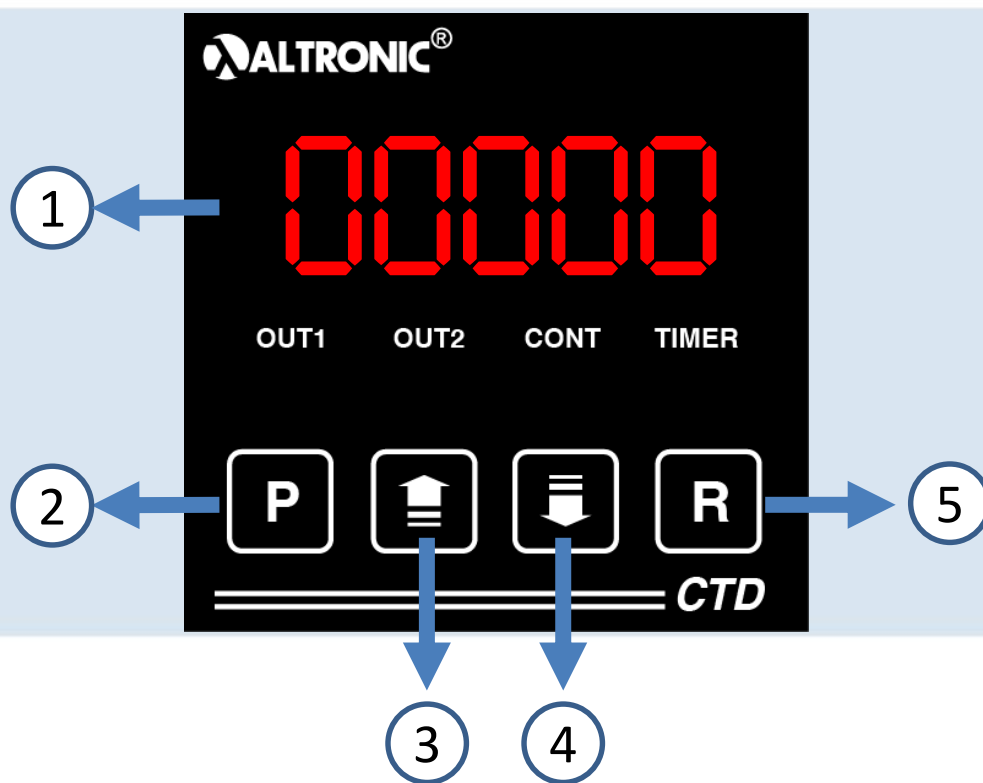

- 1 Display de 5 dígitos e 7 segmentos
- 2 Botão Entra
- 3 Botão Próximo
- 4 Botão Anterior
- 5 Botão Executa receita e confirma operação

3.1 CONFIGURAÇÕES GERAIS

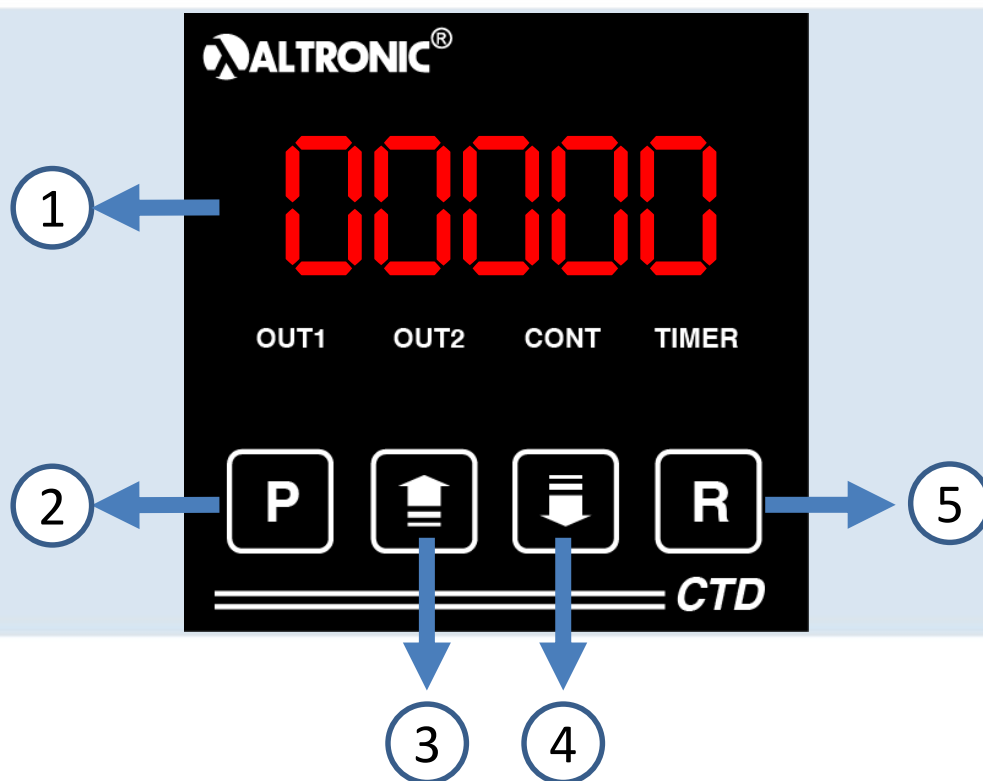

Entrar no menu

- Energize o equipamento
- Pressione Entra (2)
- Insira a senha padrão em (1) utilizando (3) e (4)
- Pressione Entra (2)
- * A senha padrão é 1

3.1 CONFIGURAÇÕES GERAIS

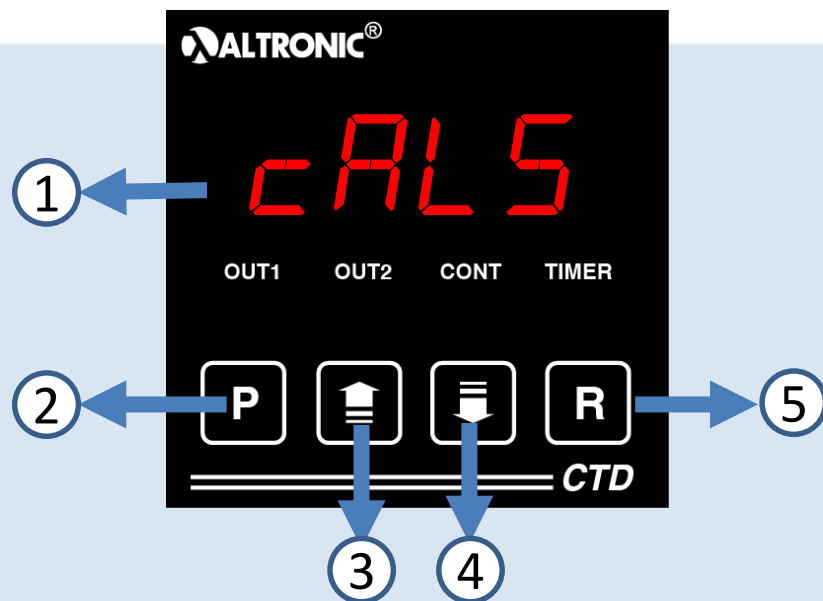

Navegação do menu

Depois de entrar no menu com a senha, basta:

- Navegar no menu utilizando (3) e (4)
- Pressionar Entra (2) para entrar em qualquer uma das opções
- O menu segue a ordem ao lado →

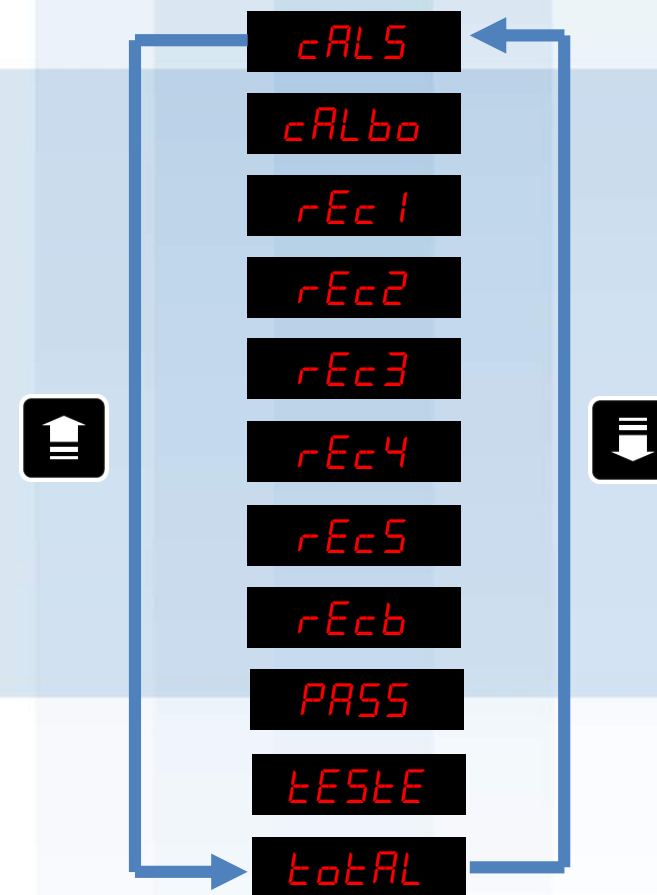

3.1 CONFIGURAÇÕES GERAIS

ÁRVORE GERAL DO MENU

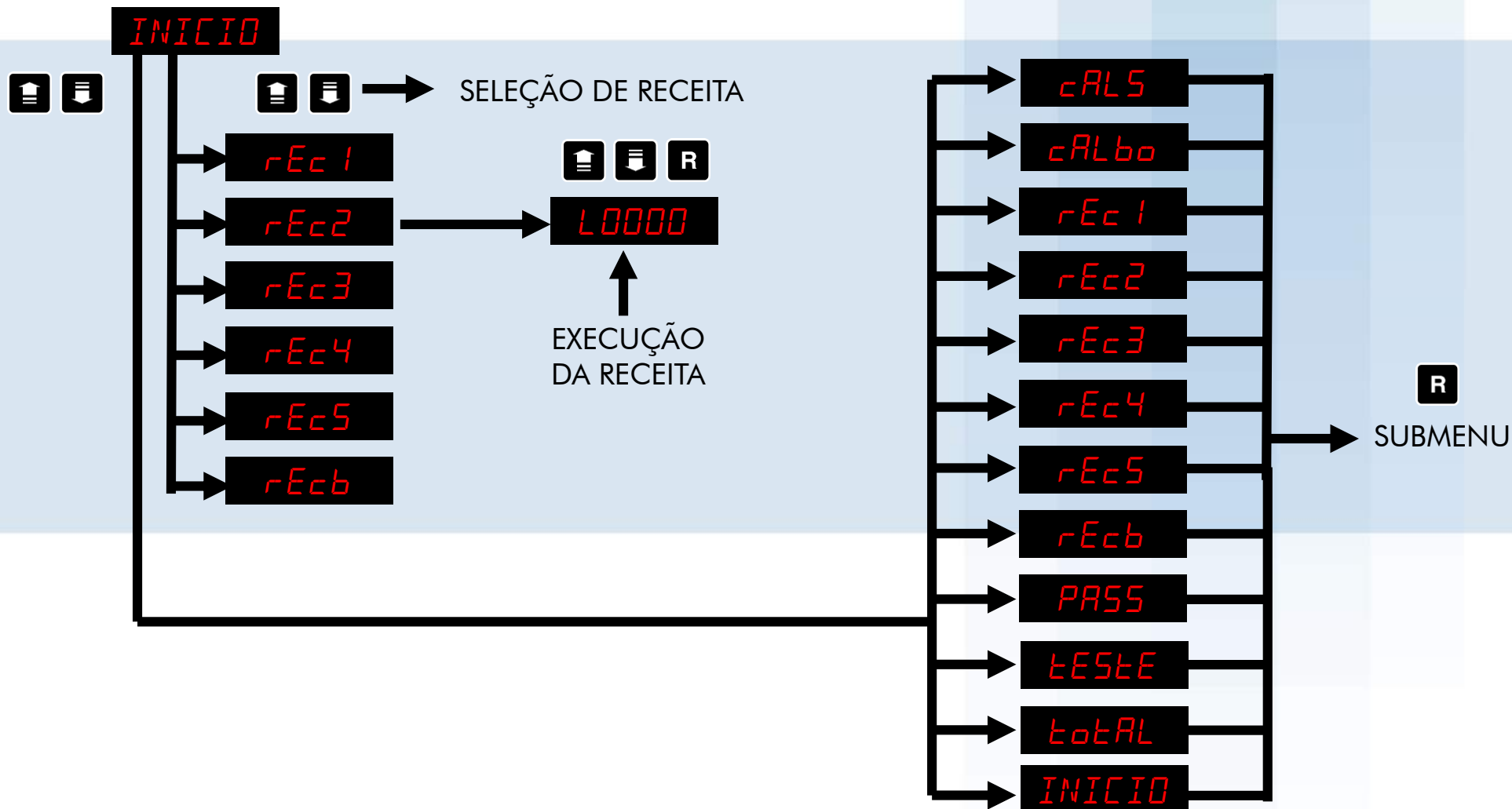

3.1 CONFIGURAÇÕES GERAIS

SUBMENUS

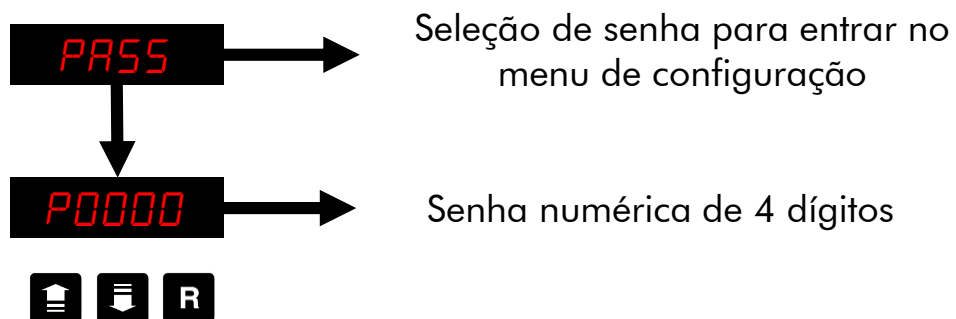
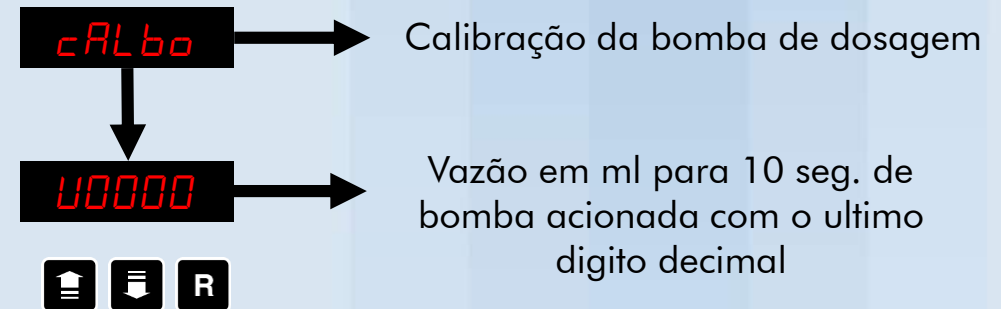
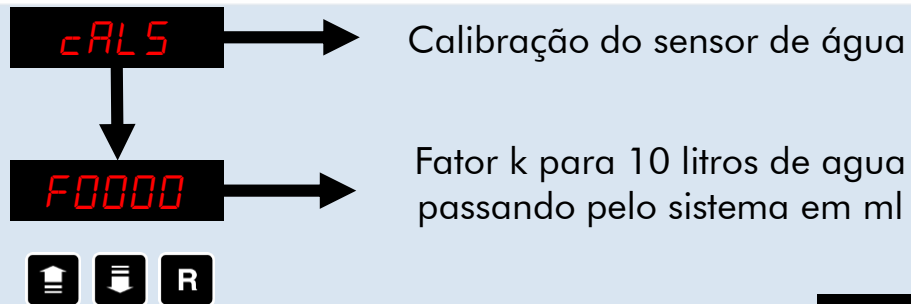

3.1 CONFIGURAÇÕES GERAIS

SUBMENUS

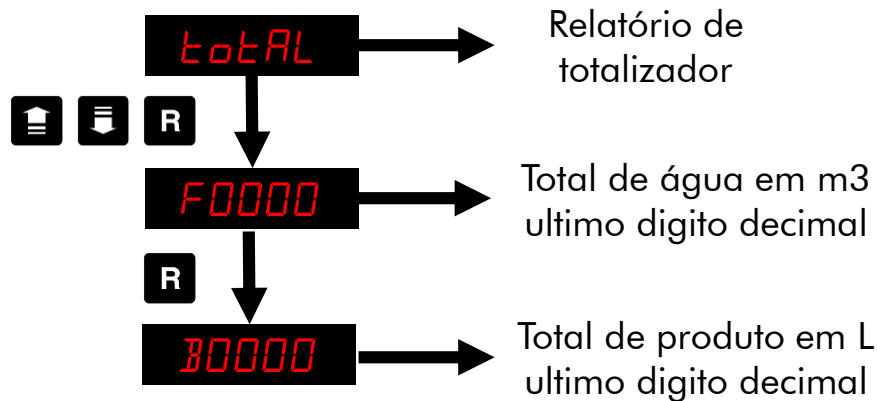
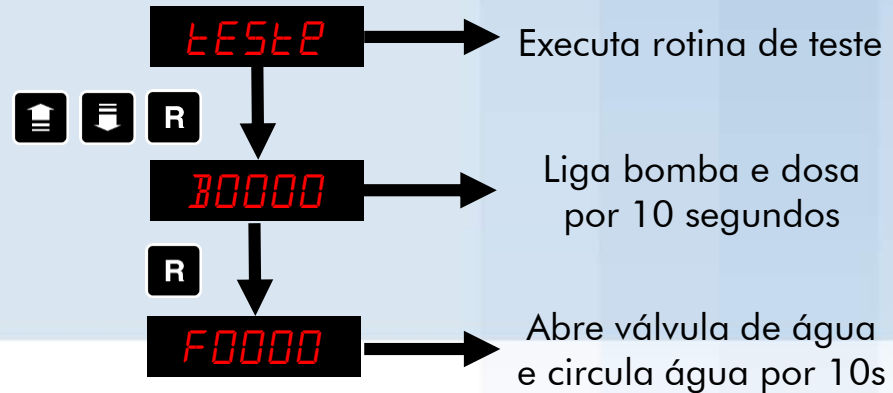
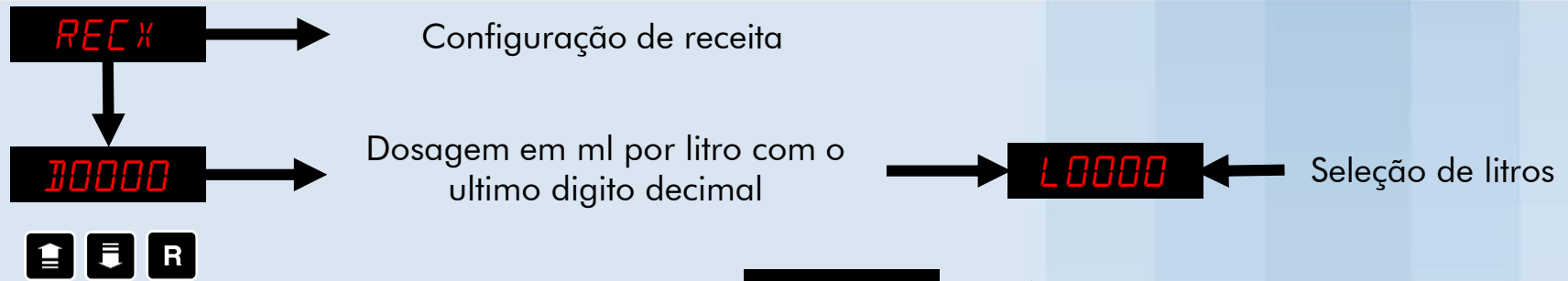

3.2 CALIBRAÇÃO DO SENSOR



3.2 CALIBRAÇÃO DO SENSOR



Navegação do menu

- Coloque a saída da solução em um recipiente medidor de aproximadamente 2 a 5 litros, conforme a imagem da página anterior.
- No menu selecione cALS para realizar a Calibração do Sensor e pressione P
- Pressione P novamente para ligar a água e iniciar a calibração
- Água será dosada e o sensor enviará pulsos para o sistema
- Após o sistema desligar a água, selecione em ml a quantidade de água dosada no medidor
- Clique em P para confirmar operação

Calibragem realizada!

*Após a calibragem, reinicie o aparelho para validar as informações.

3.3 CALIBRAÇÃO DA BOMBA



3.3 CALIBRAÇÃO DA BOMBA

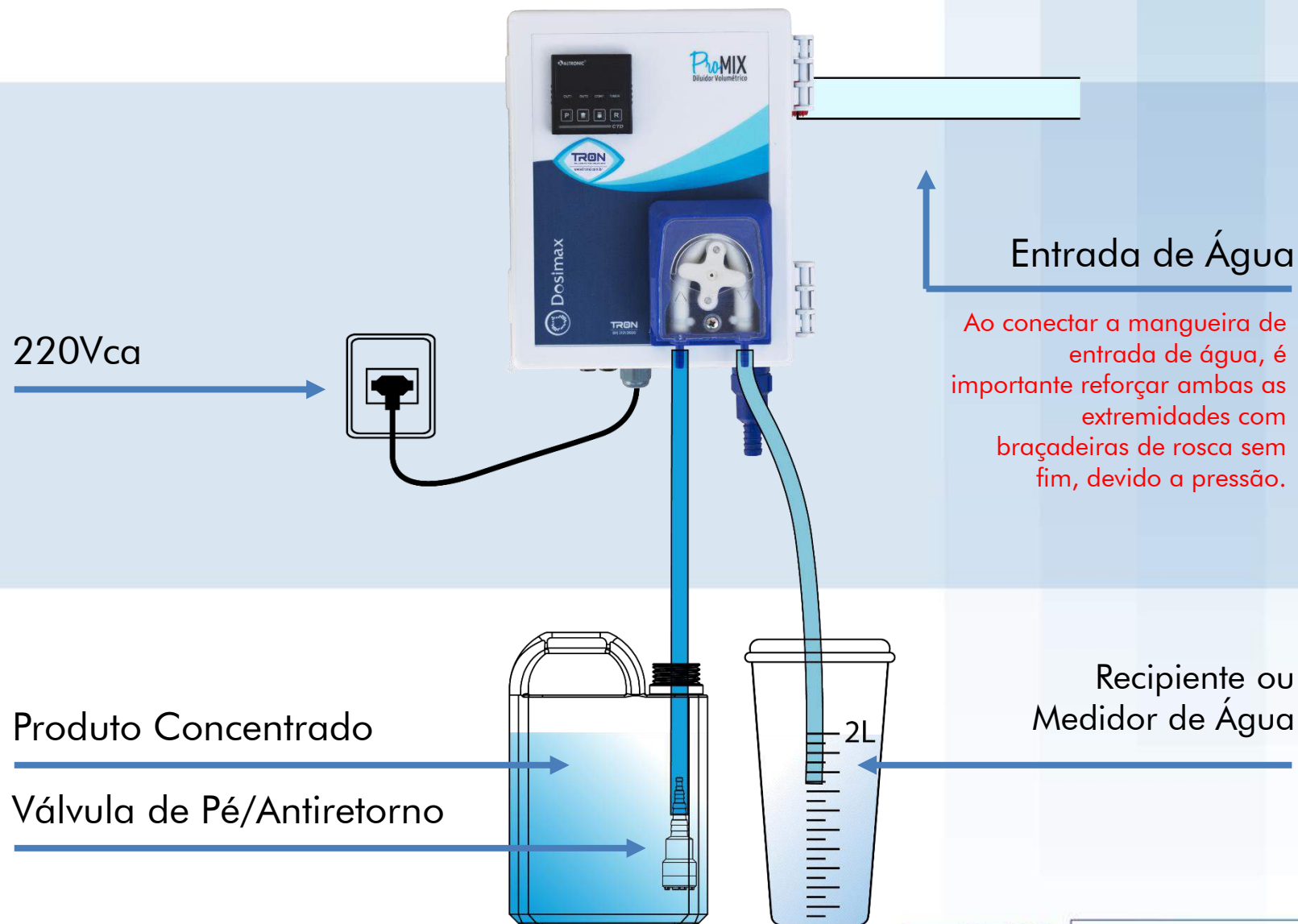

Ao conectar a mangueira de entrada de água, é importante reforçar ambas as extremidades com braçadeiras de rosca sem fim, devido a pressão.

3.3 CALIBRAÇÃO DA BOMBA



Navegação do menu

- Substitua momentaneamente a mangueira de saída da bomba (lado direito) por uma mangueira de igual diâmetro cuja saída estará em um recipiente medidor, conforme as imagens das páginas anteriores.
- No menu selecione cALbo para realizar a Calibração da bomba e pressione P
- Pressione P novamente para ligar a bomba e iniciar a calibração
- O produto será bombeado durante 30 segundos
- Repita o bombeamento quantas vezes necessário, até que o produto atinja a outra extremidade da mangueira
- Uma vez que isso acontecer, recomece a calibragem do zero.
- O produto será bombeado durante 30 segundos
- Selecione em ml a quantidade de produto dosado no reservatório.
- Clique em P para confirmar operação.

Calibragem realizada!

*Após a calibragem, reinicie o aparelho para validar as informações.

3.4 CRIAÇÃO DE RECEITA

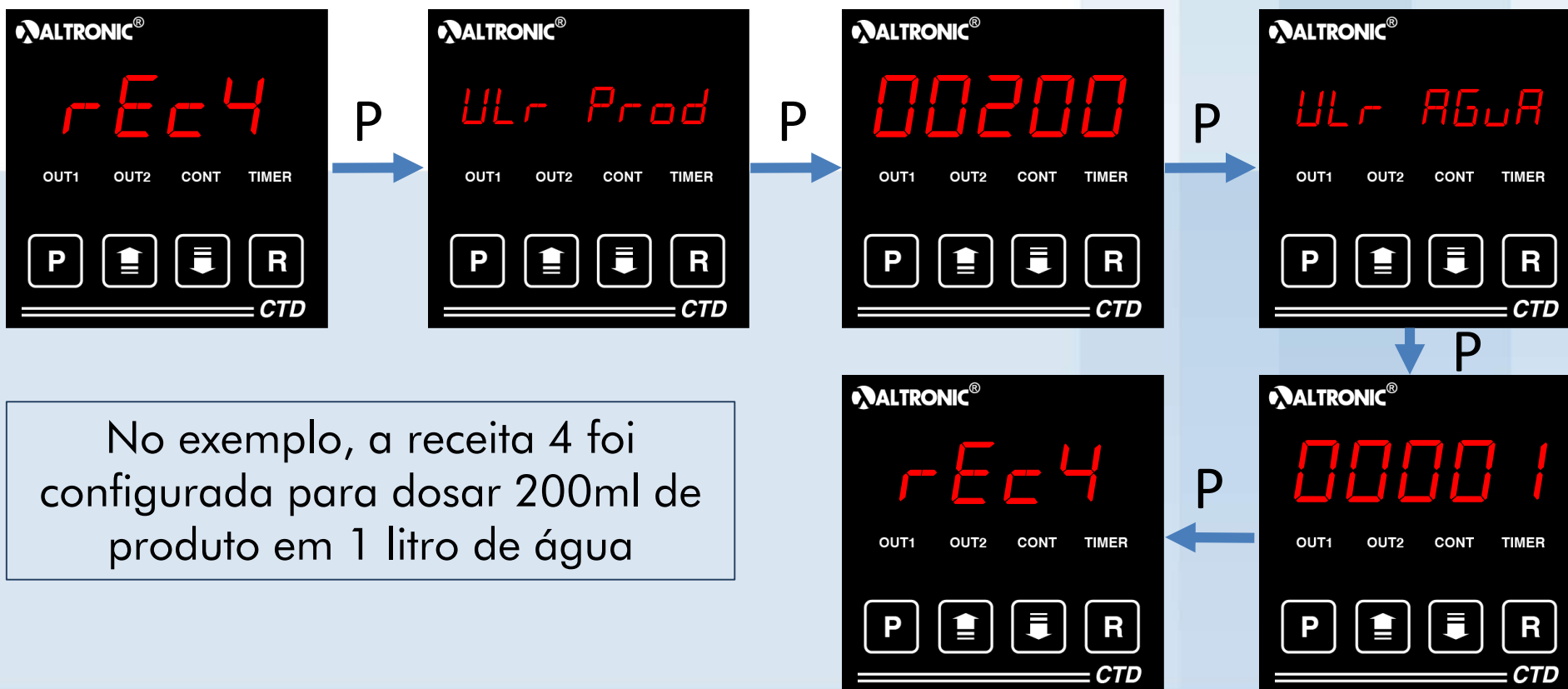

Navegação do menu

- No menu insira a senha do aparelho
- Selecione rEc + (número da receita) para alterar a receita e pressione P
- Pressione P novamente para inserir a dosagem de produto
- Insira a dosagem de produto em ml e P para confirmar
- Pressione P para inserir a dosagem de água
- Insira a dosagem de água em Litros e pressione P para confirmar

Seleção do número 1

3.5 MUDANÇA DE SENHA



Navegação do menu

- No menu insira a senha do aparelho
- Selecione PASS para alterar a receita e pressione P
- Pressione P novamente para confirmar que quer alterar a senha
- Insira a nova senha
- Pressione P para confirmar
- No exemplo acima, a nova senha configurada foi: 5

3.6 TESTE

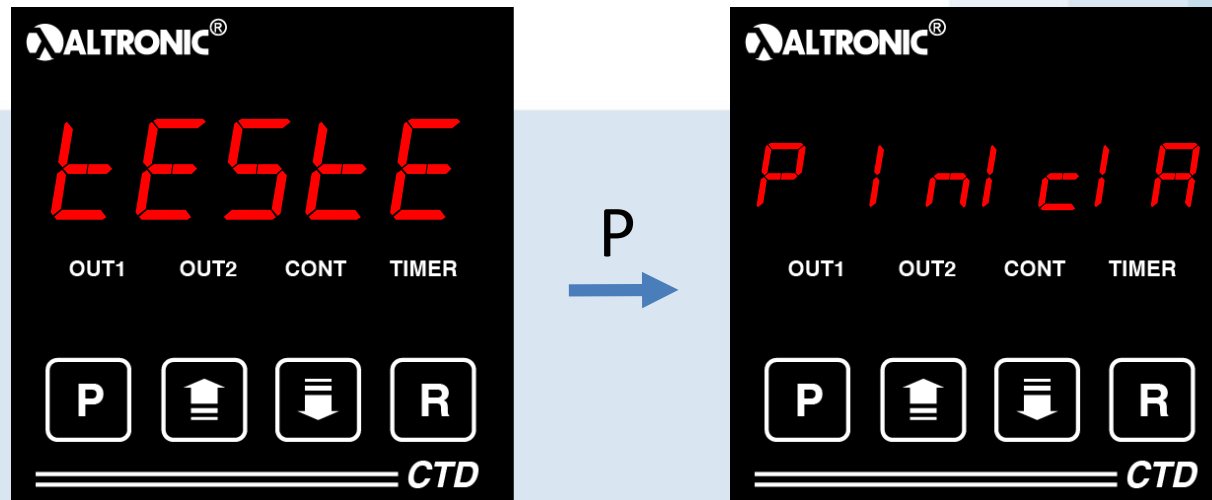

Navegação do menu

- No menu insira a senha do aparelho
- Selecione TESTE para executar a rotina de teste e pressione P
- Pressione P novamente para iniciar
- O equipamento fará o teste e retornará ao menu "TESTE"

3.7 TOTALIZADOR

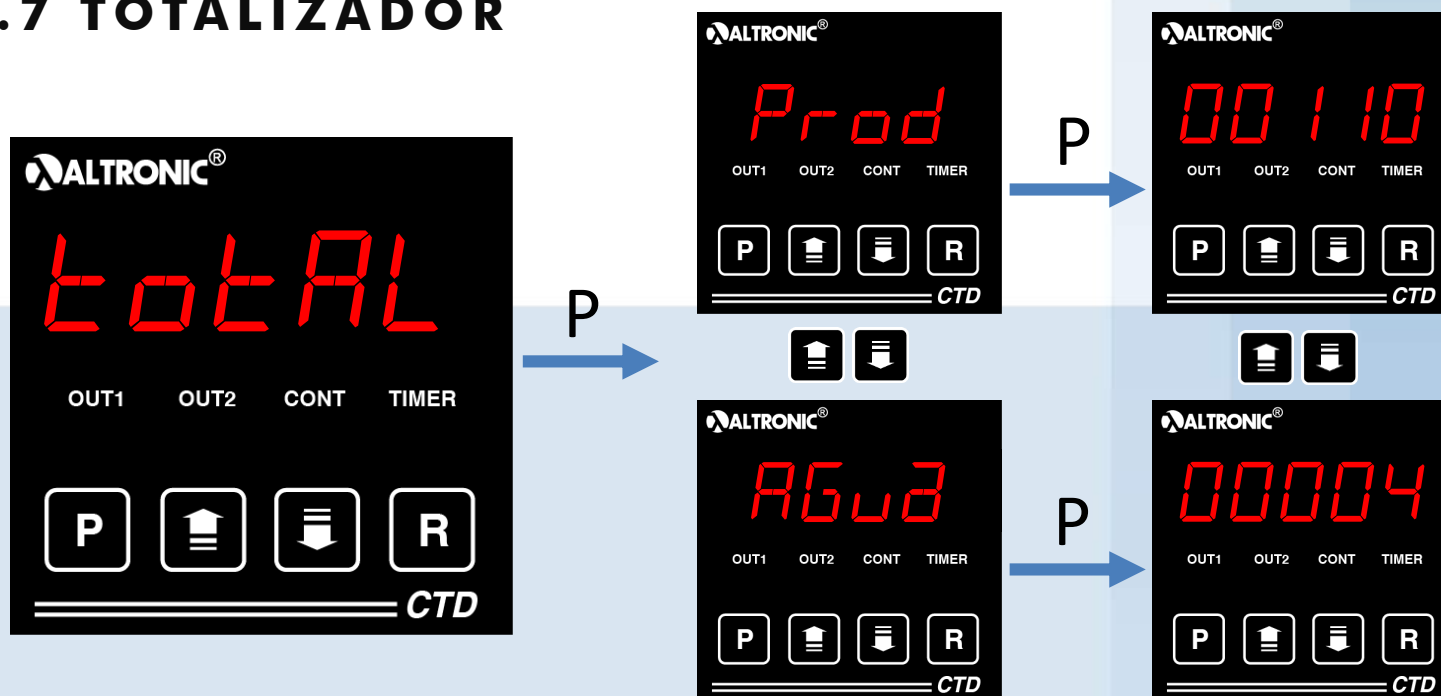

O menu Total permite que você acesse o valor total de água e de produto dosado.

Navegação do menu

- No menu insira a senha do aparelho
- Selecione a opção total e pressione P
- Selecione qual dos itens você deseja ver (Prod/Água) e pressione P
 - Caso selecione Prod (produto) você verá o valor em ml
 - Caso selecione Água (água) você verá o valor em Litros
- Navegue pelas setas para passar para o item seguinte.

No exemplo acima, foram dosados no total 110 ml de produto e 4 litros de água

4. ILUSTRAÇÕES

4.1 INTERIOR DO EQUIPAMENTO

4.2 INTERIOR DO EQUIPAMENTO – ELÉTRICO

4.3 PROBLEMAS E SOLUÇÕES

4.1 INTERIOR DO EQUIPAMENTO

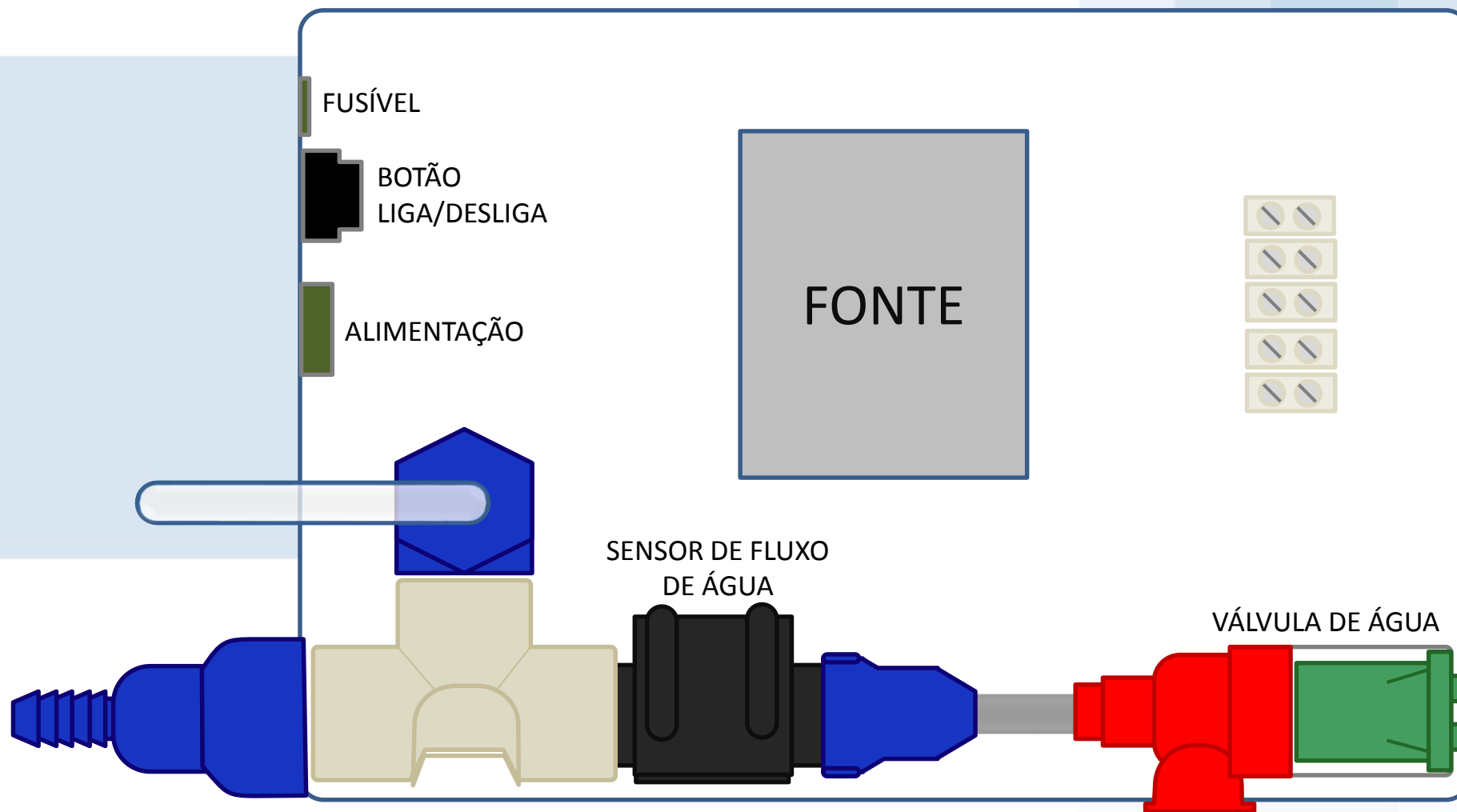

4.1 INTERIOR DO EQUIPAMENTO

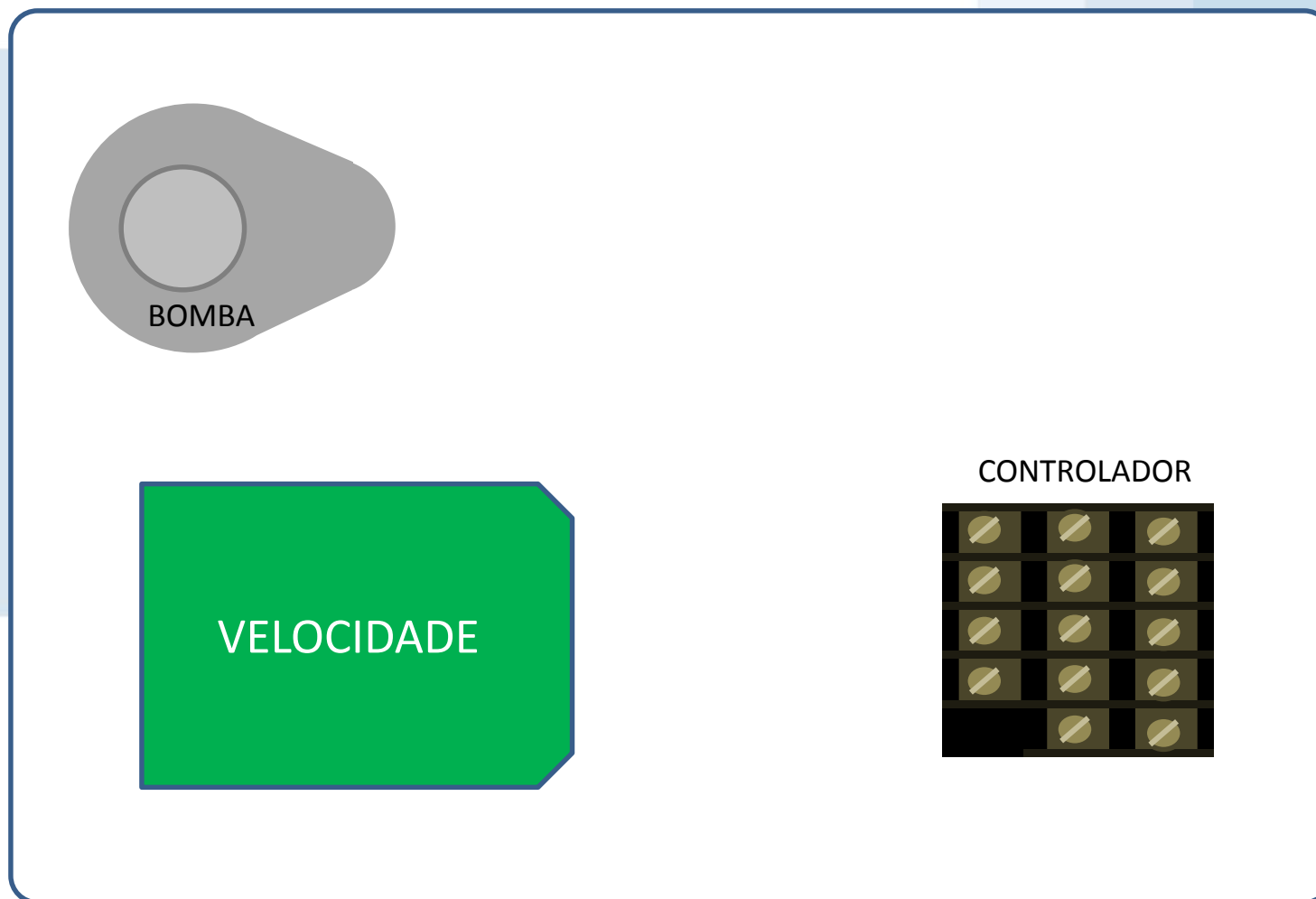

4.2 INTERIOR DO EQUIPAMENTO - ELÉTRICA

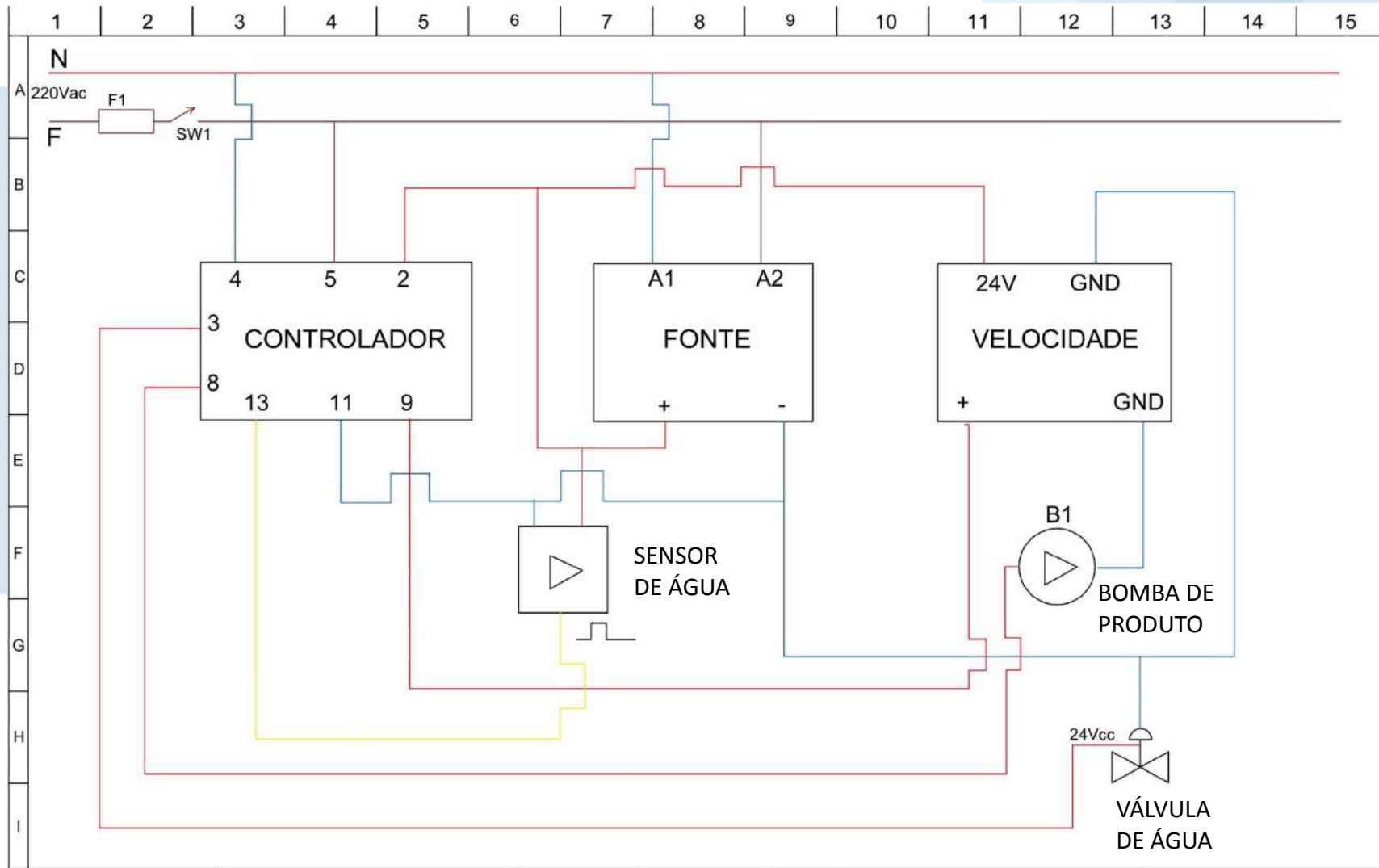

5. PROBLEMAS E SOLUÇÕES

5. PROBLEMAS E SOLUÇÕES

Equipamento desliga constantemente

Verifique cabo de alimentação

Equipamento não dosa

Verifique a constante do hidrômetro

Verifique o modo de dosagem

Verifique cabo de sinais do ProMix

Equipamento não dosa a litragem de água corretamente

Verifique se a calibragem de água foi feita corretamente

Verifique a válvula solenoide

Dosagem incorreta

Faça a calibração

Reinicie o aparelho